



DEUTSCH
ENGLISH

FRANÇAIS
NEDERLANDS



PL900

HINWEISE ZUM UMWELTSCHUTZ



Dieses Produkt darf am Ende seiner Lebensdauer nicht über den normalen Haushaltsabfall entsorgt werden, sondern muss an einem Sammelpunkt für das Recycling von elektrischen und elektronischen Geräten abgegeben werden. Das Symbol auf dem Produkt, in der Gebrauchsanleitung oder auf der Verpackung weist darauf hin.

Die Werkstoffe sind gemäß ihrer Kennzeichnung wiederverwertbar. Mit der Wiederverwendung, der stofflichen Verwertung oder anderen Formen der Verwertung von Altgeräten, leisten Sie einen wichtigen Beitrag zum Schutze unserer Umwelt.

Bitte fragen Sie bei Ihrer Gemeindeverwaltung nach der zuständigen Entsorgungsstelle.

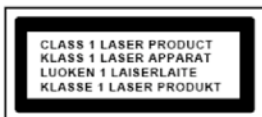

VORSICHT – UNSICHTBARE LASERSTRAHLUNG TRITT AUS, WENN DER DECKEL GEÖFFNET, UND DIE SICHERHEITVERRIEGLUNG NIEDERGEDRÜCKT WIRD. SETZEN SIE SICH NICHT DEM STRAHL AUS.

	WARNUNG Gefahr elektrischer Schläge Gerät nicht öffnen!	
Zur Vermeidung von Stromschlägen darf dieses Gerät nicht geöffnet werden. Es enthält keine Bauteile, die vom Benutzer gewartet oder repariert werden können. Wartungs- und Reparaturarbeiten dürfen nur von Fachpersonal ausgeführt werden.		



Dieses Symbol zeigt an, dass im Inneren des Gerätes gefährliche Spannungen vorhanden sind, und einen Stromschlag verursachen können.



Dieses Symbol weist auf wichtige Bedienungs- und Wartungsanweisungen bezüglich des Geräts hin.

Sicherheits- / Umwelt- / Aufstellhinweise

- Das Gerät ausnahmslos nur in trockenen Innenräumen betreiben.
- Niemals mit Feuchtigkeit in Verbindung bringen.
- Schützen Sie das Gerät vor tropfenden oder spritzenden Flüssigkeiten, und stellen Sie keine mit Flüssigkeit gefüllten Gefäße (z. B. Vasen) auf das Gerät.
- Niemals das Gerät öffnen. **STROMSCHLAGEFAHR!** Dies ist nur Fachpersonal gestattet.
- Schließen Sie das Gerät nur an eine vorschriftsmäßig installierte und geerdete Netzsteckdose an. Die Netzspannung muss mit den Angaben auf dem Typenschild des Gerätes übereinstimmen.
- Achten Sie darauf, dass im Betrieb das Netzkabel niemals nass oder feucht wird. Das Netzkabel darf nicht eingeklemmt oder anderweitig beschädigt werden.
- Der Netzstecker muss immer leicht erreichbar sein, um das Gerät vom Stromnetz zu nehmen.
- Der Netzstecker dient als Trennvorrichtung und muss ohne Schwierigkeiten benutzbar sein.
- Achten Sie beim Verlegen des Netzkabels darauf, dass es beim Betrieb des Gerätes nicht zu einer Stolperfalle werden kann.
- Lassen Sie beschädigte Netzstecker oder Netzkabel sofort von dem Kundenservice austauschen.
- Ziehen Sie bei Gewitter oder einer längerer Abwesenheit (z.B. Urlaub) den Netzstecker und entnehmen Sie ggf. die Batterien.
- Kinder sollten das Gerät nur unter Aufsicht Erwachsener betreiben.
- Das Gerät ausnahmslos nur mit einem trockenen Abstaubtuch reinigen. KEINE REINIGUNGSMITTEL oder TÜCHER mit GROBEN Material verwenden!!!
- Das Gerät keiner Sonnenbestrahlung oder anderen Hitzequellen aussetzen.
- Stellen Sie das Gerät so auf, dass kein Hitzestau entstehen kann, also frei und gut belüftet.
- Achten Sie darauf, dass an den Seiten ein Mindestabstand von 10 cm besteht, um eine ausreichende Luftzirkulation zu gewährleisten.
- Decken Sie niemals die Belüftungsöffnungen zu!!!
- Lassen Sie das Gerät während des Gebrauchs nicht unbeaufsichtigt.
- Offene Brandquellen, wie z.B. brennende Kerzen, dürfen nicht auf das Gerät gestellt werden.
- Es dürfen keine mit Flüssigkeit befüllten Behälter (z.B. Vasen) auf oder in die Nähe des Gerätes gestellt werden.
- Das Gerät an einem sicheren, erschütterungsfreien Platz aufstellen.
- Gerät möglichst weit entfernt von Computern und Mikrowellengeräten platzieren, da es sonst evtl. zu Empfangsstörungen im Radiobetrieb kommen kann.
- Benutzen Sie das Gerät nicht, wenn es Beschädigungen aufweist, wenn es heruntergefallen ist oder nicht einwandfrei funktioniert.
- Prüfen Sie das Gerät, das Netzkabel sowie den Netzstecker regelmäßig auf sichtbare Beschädigungen. Verwenden Sie das Gerät auf keinen Fall, wenn Sie Beschädigungen festgestellt haben.
- Sie dürfen das Gehäuse nicht öffnen oder reparieren. In diesem Falle ist die Sicherheit nicht gegeben und die Garantie erlischt. Reparaturen sind ausschließlich durch einen Service-Center/Kundencenter auszuführen.
- Das Gerät verfügt über einen „Klasse 1 Laser“. Setzen Sie sich nicht dem Laserstrahl aus, dies kann zu Augenverletzungen führen.
- Verwenden Sie nur Batterien, die frei von Quecksilber & Cadmium sind.
- Verbrauchte Batterien sind Sonderabfall und gehören NICHT in den Hausmüll!!! Geben Sie diese Ihrem Händler zurück oder entsorgen Sie diese an geeigneten Sammelstellen Ihrer Stadt oder Gemeinde.
- Batterien dürfen nicht in die Hände von Kindern gelangen. Kinder können Batterien verschlucken. Wurde eine Batterie verschluckt, muss sofort medizinische Hilfe in Anspruch genommen werden.
- Überprüfen Sie regelmäßig die Batterien um ein Auslaufen der Batterie zu vermeiden.
- Batterien dürfen keiner Hitze (z. B. Sonnenbestrahlung), Feuer ausgesetzt werden.
- ACHTUNG: Explosionsgefahr bei falscher Batteriehandhabung. Nur durch den selben oder baugleichen Batterietyp ersetzen.



Verbrauchte Batterien sind Sonderabfall und gehören NICHT in den Hausmüll! Als Verbraucher sind Sie gesetzlich verpflichtet, alle Batterien und Akkus, egal ob sie Schadstoffe *) enthalten oder nicht, zur umweltschonenden Entsorgung zurückzugeben.

Sie können alle Batterien und Akkus bei den öffentlichen Sammelstellen in Ihrer Gemeinde oder dort unentgeltlich abgeben, wo Batterien und Akkus der betreffenden Art verkauft werden.

Batterien und Akkus bitte nur in entladenerem Zustand abgeben.

*) gekennzeichnet mit Cd = Cadmium; Hg = Quecksilber; Pb = Blei

BATTERIEINSTALLATION

Das Batteriefach befindet sich auf der Rückseite der Fernbedienung.

1. Entfernen Sie das Batteriefach, indem Sie auf den Kontakt drücken und den Deckel abnehmen.
2. Legen Sie zwei (2) AAA-Batterien (nicht im Lieferumfang enthalten) gemäß der Polaritätsmarkierungen in das Batteriefach ein.
3. Setzen Sie den Deckel wieder darauf.

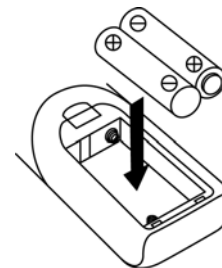

Lage der Bedienelemente

- 1) Fernbedienungssensor
- 2) Standby-LED-Anzeige
- 3) LCD-Display
- 4) Ein-/Aus-Taste
- 5) Funktionstaste
- 6) Taste zum Öffnen des CD-Fachs
- 7) CD-Fach
- 8) Resetöffnung zum Öffnen des CD-Fachs
- 9) Vol +/- Taste
- 10) Taste "Abschließen"
- 11) Taste ■ zum Stoppen der CD
- 12) Aufnahmetaste
- 13) Abspielen/Anhalten ►|| der CD
- 14) Taste Liedtrennung
- 15) Taste zum vorwärts ►►/ rückwärts ◄◄ Springen auf der CD
- 16) USB – Taste ►►I vorwärts Springen / nach oben/unten einstellen ◄◄
- 17) USB - Taste Abspielen/Anhalten/Tunerband
- 18) Kopfhöreranschluss
- 19) AUX-IN-Anschluss
- 21) USB-Buchse
- 22) Taste zum Vorwärtslauf/Auswerfen der Kassette
- 23) Kassettenfach
- 24) Plattenteller-Staubschutzhaube
- 25) Spindeladapter
- 26) Ausrichtungsschraube mit Gummiabdeckung
- 27) Gegengewicht
- 28) Anti-Skating
- 29) Plattenteller-Drehgeschwindigkeitsauswahl
- 30) Lifthebel
- 31) Tonarm-Verriegelung
- 32) Line-Out-Buchse
- 33) FM-Antenne
- 34) Netzanschlusskabel

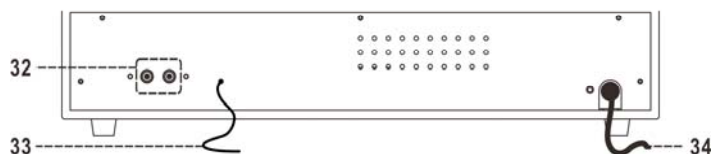
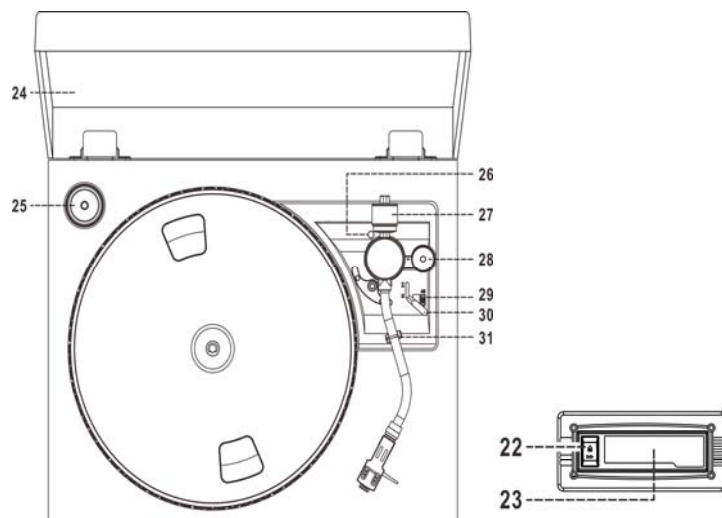
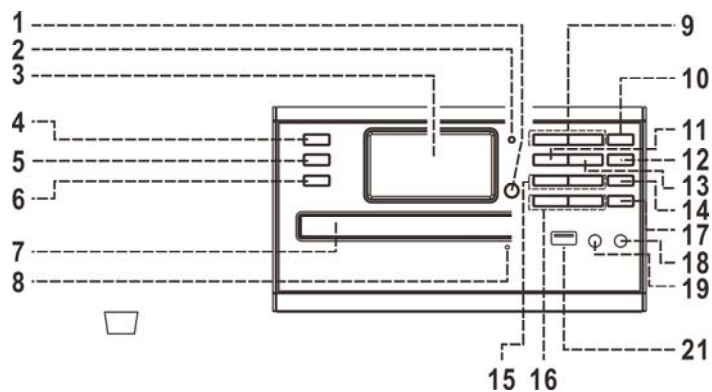

Bemerkung: Die Bedienelemente 35-47 der Fernbedienung werden auf der letzten Seite dieser Bedienungsanleitung aufgeführt

Vorsicht:

Die Verwendung von Steuerungen, Einstellungen oder Durchführung von Verfahren, die nicht in diesem Benutzerhandbuch erwähnt werden, können zu schädlicher Strahlenexposition führen.

Dieses Gerät darf nur von qualifiziertem Service-Personal eingestellt oder repariert werden.

Vorsichtsmaßnahmen für die Anwendung

Installation

- Packen Sie alle Teile aus und entfernen Sie das Schutzmaterial.
- Schließen Sie das Gerät nicht am Stromnetz an, bevor Sie nicht die Netzspannung überprüft und andere Anschlüsse durchgeführt haben.
- Decken Sie keine Lüftungsschlitze ab und stellen Sie sicher, dass mehrere Zentimeter um das Gerät herum zur Belüftung frei sind.

Installation des Gegengewichts

1. Schieben Sie das Gegengewicht vollständig auf die Rückseite des Tonarms, bis es anstößt und drehen Sie es im Uhrzeigersinn, bis es einrastet.
2. Drehen Sie das Gegengewicht im Uhrzeigersinn und schieben Sie es dabei nach hinten, bis es die weiße Linie wie in Abbildung 2 dargestellt erreicht
3. Drehen Sie die Gegenmarkierung, bis es die Position "1" erreicht
4. Drehen Sie das Gegengewicht gegen den Uhrzeigersinn und nach innen, bis es den entsprechenden Arbeitsdruck erreicht.

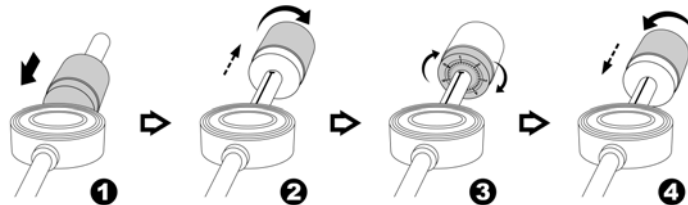

Bemerkung: Der Arbeitsdruck der mitgelieferten Abtastnadel liegt laut Angaben des Herstellers im Bereich **4 – 6 Gramm**. Jede Abtastnadel hat ihren eigenen Arbeitsdruck (siehe entsprechende Spezifikation).

Anschluss

1. Schließen Sie das Netzanschlusskabel(34) an die AC-Steckdose an.
2. Drücken Sie auf die Ein-/Aus-Taste (4/35). Wenn das Licht der Standby-LED-Anzeige (2) aus ist, bedeutet dies, dass die Stromversorgung normal ist. Jetzt können Sie mit Ihrem Gerät Musik hören.

Einstellen der Uhrzeit

1. Gehen Sie in den Standby-Modus.
 2. Halten Sie die Taste "MEM/CLK-ADJ" (44) gedrückt. Auf dem LCD-Display (3) erscheint "24hr". Mit den Tasten TUNE ◀◀ oder TUNE ▶▶(16/44) wählen Sie das entsprechende Stundenformat (12 Std./24 Std.) aus. Drücken Sie zum Bestätigen nochmals auf die Taste "MEM/CLK-ADJ" (44).
 3. Das LCD-Display (3) zeigt die erste und zweite Stelle von "00" blinkend an. Drücken Sie auf die Taste TUNE ◀◀ oder TUNE ▶▶ (16/45), um die korrekte Zeit einzustellen. Drücken Sie auf die Taste "MEM/CLK-ADJ" (44), um die korrekte Zeit zu speichern.
 4. Die dritte und vierte Stelle von " 00 " blinkt. Drücken Sie auf die Taste TUNE ◀◀ oder TUNE ▶▶ (16/44), um die korrekten Minuten einzustellen. Drücken Sie auf die Taste "MEM/CLK-ADJ", um die korrekten Minuten zu speichern.
- **Die voreingestellte Zeit wird komplett zurückgesetzt, wenn die Hauptstromversorgung getrennt wird. Es wird empfohlen, das System für bequeme Nutzung in den Standby-Modus zu setzen.**

Radio hören

Manuelles Einstellen

1. Halten Sie die An-/Aus-Taste (4/35) gedrückt, um das Gerät einzuschalten und drücken Sie auf den Funktionsschalter (5/45), um "Tuner"-Modus auszuwählen.
2. Halten Sie die Taste TUNE ◀◀ oder TUNE ▶▶ (16/44) 1-2 Sekunden lang gedrückt und lassen Sie sie dann los.
3. Das Gerät beginnt automatisch einen Suchlauf und hält erst dann an, wenn ein Radiosender gefunden wurde.
4. Wiederholen Sie Schritt 2 und 3, bis der gewünschte Sender gefunden wurde.
5. Stellen Sie mit den Tasten "Volume up/down (9/42) die Lautstärke auf die gewünschte Lautstärke ein.

Voreingestellte Sender

Sie können bis zu 30 Radiosender im Speicher programmieren.

1. Gehen Sie in den "Tuner"-Modus
2. Stellen Sie mit dem Einstellverfahren "manual" oder "auto" auf den gewünschten Radiosender ein.
3. Drücken Sie auf die Taste "MEM/CLK-ADJ" (44), um den Programmstatus zu aktivieren.
4. Drücken Sie auf die Taste "▼FOLDER/PRE (44) oder FOLDER/PRE ▲, um den gewünschten Radiosender zum Speichern auszuwählen.
5. Drücken Sie auf die Taste "MEM/CLK-ADJ" (44), um die Einstellung zu bestätigen.
6. Wiederholen Sie Schritt 2 bis 5, um weitere Sender zu speichern.

7. Drücken Sie auf die Taste ▼ FOLDER/PRE (44) oder FOLDER/PRE ▲ auf der Fernbedienung, um den voreingestellten Sender der Reihenfolge nach auszuwählen.
- **DIE VOREINGESTELLTEN, ABGESPEICHERTEN SENDER WERDEN VOLLSTÄNDIG GELÖSCHT, WENN SIE DAS GERÄT AUSSCHALTEN. ES WIRD EMPFOHLEN, DAS SYSTEM FÜR BEQUEME NUTZUNG IN DEN STANDBY-MODUS ZU SETZEN.**
 - SIE KÖNNEN EINEN VOREINGESTELLTEN SENDER ÜBERSCHREIBEN, INDEM SIE AN DIESER STELLE EINEN ANDEREN SENDER SPEICHERN.

FM- & FM-Stereo-Empfang

- Das System befindet sich standardmäßig im Stereo-Modus. Das FM-Stereo-Symbol "ST" leuchtet auf dem LCD-Display (3) auf, um anzuzeigen, dass FM-Stereo-Programm empfangen wird, besonders, wenn das Stereosignal schwach ist. Es wird empfohlen, das Programm in Mono durch die ST/MP-Taste auf der Fernbedienung zu empfangen.

Hinweise für den besten Empfang:-

- FM: Der Empfänger hat eine eingebaute UKW-Wurfantenne (33) hinten am Gehäuse. Dieses Kabel sollte vollständig entwirrt und auseinandergezogen werden, um den besten Empfang zu gewährleisten.

Wiedergabe von Kompaktdiscs

● Starten

1. Drücken Sie auf die Funktionstaste(5/45), um den Modus "CD" auszuwählen. Das LCD-Display zeigt "busy" und dann "no disc" an, wenn das CD-Fach leer ist.
2. Drücken Sie dann auf die Taste zum Öffnen des CD-Fachs (6), um das CD-Fach (7) zu öffnen.
3. Legen Sie eine CD mit der bedruckten Seite nach oben in das Fach und schließen Sie es.
4. Es wird eine Fokussuche durchgeführt und das LCD-Display (3) zeigt "busy" an. Danach zeigt das Display die Gesamtzahl der Titel und die Gesamtspielzeit an.

● Modus "Wiedergabe / Pause" ►||

1. Drücken Sie auf die Taste " CD Play/Pause ►|| " (13/36), um die Wiedergabe zu starten. Das erste Lied wird wiedergegeben.
2. Zum Unterbrechen drücken Sie ein Mal auf die Taste " Play/Pause ►||" (13/36). Die Spielzeit wird auf dem LCD-Display (3) angehalten. Drücken Sie nochmals darauf, um mit der Wiedergabe fortzufahren.

● Modus "Anhalten" ■

1. Wenn im Modus "Wiedergabe oder Pause" die Taste " CD Stop ■ " (19/38) gedrückt wird, geht das Gerät in den Stop-Modus über und das LCD-Display (2) zeigt die Gesamtzahl der Lieder an (2).

● Modus "Überspringen" (vorwärts ►►| / rückwärts |◄◄)

1. Wenn im Modus "Wiedergabe oder Pause" die Taste " Skip up ►►|" (15/37) gedrückt wird, geht das Gerät zum nächsten Lied über, zeigt die Lied-Nr. an und bleibt dann im Modus "Wiedergabe oder Pause".
2. Wenn im Modus "Wiedergabe oder Pause" die Taste " Skip down |◄◄" (15/37) gedrückt wird, geht das Gerät zum vorherigen Lied zurück und gibt dieses Lied wieder.

Bemerkung:

Bevor Sie auf die Taste "CD tray open" (6) drücken, um die Disc zu tauschen, drücken Sie zuerst auf die Taste " CD stop " (11/38) und stellen Sie sicher, dass der LCD die ursprüngliche Information anzeigt.

- Aufgrund des umfassenden Systems ist die Reaktionszeit des CD-Brenners länger als die eines normalen CD-Players.
- Alle verschiedenen Funktionstasten innerhalb eines kurzen Zeitraums zu drücken kann zur Fehlfunktion des Systems führen. Bitte starten Sie das Gerät neu, wenn dies geschieht.
- Die Lese- und Wiedergabezeit der CD-R(W)-Disc ist von Marke zu Marke unterschiedlich. Sie hängt von der Kompatibilität der verwendeten Disc ab.
- Dieses Gerät ist nur für ein normales kompaktes Disc-Format ausgelegt. Es unterstützt kein MP3/WMA-Format.

● Modus "Wiederholen"

Durch Drücken der Repeat-Taste (48) vor oder während der Wiedergabe kann ein einzelner Titel oder können alle Titel im Differenz-Modus wie folgt wiedergegeben werden:-

(1) Alle Lieder wiederholen → (2) 1 Lied wiederholen → (3) "Ausgeschalteter" Modus



Anzeige

<u>Modus "Abspielen"</u>	<u>auf dem LCD-Display</u>
Alle wiederholen	↻
1 Wiederholen	↻ 1
Modus "Ausgeschaltet"	-----

Programmierung der CD-Disc

Für die CD-Wiedergabe können bis zu 32 Lieder programmiert werden. Stellen Sie vor der Anwendung sicher, dass sich das System vor der Programmierung im Modus "Anhalten" befindet:-

1. In den CD-Modus gehen und die Disc-Wiedergabe anhalten.
2. Wenn Sie auf die Taste "Program" (46) drücken, erscheint die Anzeige " Prog " auf dem LCD-Display (3). Darüber hinaus wird die Programm-Nr. (P- xx) und die Stellen für die Lieder-Nr. zum Programmieren angezeigt.
3. Wählen Sie ein bestimmtes Lied durch Drücken auf "CD skip up" ►► oder down ◄◄ (15/37).
4. Drücken Sie auf die Taste " Program " (46), um das Lied abzuspeichern.
5. Wiederholen Sie Schritte 3 und 4, um bei Bedarf zusätzliche Lieder im Programmablauf zu speichern.
6. Sobald alle gewünschten Lieder programmiert sind, drücken Sie auf die Taste CD " Play/Pause ►||" (13/36), um die Disc in der entsprechenden Reihenfolge wiederzugeben.
7. Um die Programmierung zu stornieren, drücken Sie auf die Taste "Stop" (11/38), bis die Anzeige " Prog " auf dem LCD-Display (3) erscheint.

Bemerkung:-

- Nach der Programm-Wiedergabe können Sie die programmierten Titel in der Reihenfolge vom letzten bis zum 1. Titel eines nach dem anderen löschen. Drücken Sie auf die Stopp-Taste, um das Gerät zunächst in den Stopp-Modus zu setzen. Drücken Sie auf der Fernbedienung ein Mal auf die Taste "Clear" und danach auf die "Stop"-Taste, um in den "Clear"-Modus zu gelangen. Drücken Sie dann der Reihe nach nochmals auf die "Clear"-Taste. Die programmierten Lieder werden der Reihe nach vom Speicher gelöscht.

Aufnahmefunktion

Neben der CD-Wiedergabe-Funktion, ist auch die CD-Aufnahme-Funktion entweder im Schallplatten- / Kassetten- / Aux- und USB-Modus möglich. Alle Aufnahmelieder werden im " **audio-CD** "-Format gespeichert:-

Vor dem Start legen Sie eine CD-R- oder CD-RW-Disc in das CD-Fach (7) ein. Die Disc ist nur dann zur Aufnahme bereit, wenn auf dem LCD-Display " NO TOC " angezeigt wird.

Bemerkung: Die CD-R-Disc kann nur einmal beschrieben werden. Funktionen wie "Löschen" oder "nochmalige Aufnahme" werden nicht unterstützt. Die Wiedergabequalität der CD-R(W)-Disc hängt von den verschiedenen CD-Playern ab.

Wichtige Hinweise:-

- Die Drehgeschwindigkeit des CD-Brenners ist höher als die normaler CD-Mechanismen. Deshalb können während des Betriebs einige mechanische Geräusche und Vibrationen des Gehäuses auftreten. Hierbei handelt es sich jedoch um keine Fehlfunktion des Systems.
- Bitte tauschen Sie die Marke der CD-R (W)-Discs, wenn Sie bemerken, dass keine Aufnahme möglich oder die Leistung instabil ist.
- Da der CD-Brenner ein sensibles Gerät ist, kann es vorkommen, dass, falls es während des CD-Brennvorgangs zu einem Stromausfall kommt oder der Betrieb unterbrochen wird, das System blockiert und das CD-Fach nicht geöffnet werden kann. Um das CD-Fach in diesem Fall auszuwerfen, schalten Sie das Gerät aus und stecken Sie einen Stift in das Loch in der Nähe des CD-Fachs. Dann wird das CD-Fach teilweise mechanisch geöffnet. Ziehen Sie das Fach manuell vollständig heraus, entfernen Sie die Disc und starten Sie das System erneut.

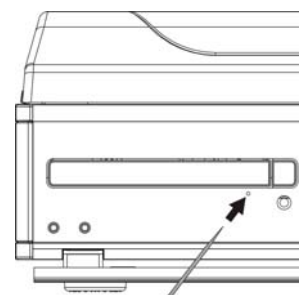

A) Aufnahme-Modus

I) Schallplattenaufnahme

- 1) Drücken Sie auf die Funktionstaste (5/45), um den "Phono"-Modus auszuwählen. Legen Sie die Schallplatte auf und bereiten Sie die Wiedergabe vor.
- 2) Drücken Sie auf die Taste "Rec ●" (12/44) und dann auf die Taste CD "Play/Pause ►||" (13/36), bis auf dem LCD-Display (3) "►" gezeigt wird.
- 3) Nach ein paar Sekunden wird auf dem LCD-Display (3) der Zeitzähler angezeigt und das System startet jetzt den Aufnahmeprozess. Starten Sie jetzt die Wiedergabe der Schallplatte über Phono.
- 4) Drücken Sie nach Abschluss der Aufnahme auf die Taste "Stop ■" (11/38) und halten Sie dann die Wiedergabe der Schallplatte an.

II) Kassettenaufnahme

- 1) Drücken Sie auf die Funktionstaste (5/45), um "Tape"-Modus auszuwählen. Legen Sie die aufzunehmende Kassette in das Kassettenfach (23) ein und bereiten Sie die Wiedergabe vor.
- 2) Drücken Sie auf die Taste "Rec ●" (12/43) und dann auf die Taste CD "Play/Pause ►||" (13/36), bis auf dem LCD-Display (2) "►" gezeigt wird.
- 3) Nach ein paar Sekunden wird auf dem LCD-Display (3) der Zeitzähler angezeigt und das System startet jetzt den Aufnahmeprozess. Schieben Sie nun die Kassette in das Kassettenfach, um die Wiedergabe des Liedes zu starten, das Sie aufnehmen möchten.
- 4) Drücken Sie nach Abschluss der Aufnahme auf die Taste "Stop ■" (11/38) und halten Sie die Wiedergabe der Kassette an.

III) Aux-In-Aufnahme

- 1) Drücken Sie auf die Funktionstaste (5/45), um "Aux"-Modus auszuwählen. Stecken Sie den Kopfhörerausgang über ein 3,5 mm-Kabel (nicht mitgeliefert) in die Aux-In-Buchse (19) (3,5 mm) des Audiogerätes (wie z. B. einen MP3-Player, CD-Player, usw.).
- 2) Wiederholen Sie die gleichen Verfahren ab Schritt 2, wie bei anderen Aufnahme-Modellen oben beschrieben und starten Sie dann die Wiedergabe Ihres externen Gerätes.
- 3) Passen Sie die Lautstärke Ihres Audiogerätes an, wenn die Aufnahmelautstärke zu hoch ist.

IV) USB-Aufnahme

- 1) Drücken Sie auf die Funktionstaste (5/45), um "USB"-Modus auszuwählen. Stecken Sie den USB-Stick mit der Vorderseite nach oben ein und stellen Sie sicher, dass er vollständig eingesteckt wurde
- 2) Wiederholen Sie die gleichen Verfahren ab Schritt 2 wie bei anderen Aufnahme-Modellen oben beschrieben und drücken Sie auf die "Play"-Taste der USB-Funktion.
- 3) Passen Sie die Lautstärke Ihres Audiogerätes an, wenn die Aufnahmelautstärke zu hoch ist.

Bemerkung:-

- Die Aufnahmegeschwindigkeit beträgt 1:1, je nach aktueller Spielzeit der Wiedergabequelle
- Um den Aufnahmeprozess zu unterbrechen, drücken Sie auf die Taste "Play/Pause ►||" (13/36), es erscheint kurz "busy" auf dem LCD-Display und die Aufnahme wird angehalten. Drücken Sie zum erneuten Starten auf die Taste "Play/Pause ►||" (13/36), bis auf dem LCD-Display (3) "►" angezeigt wird.

B) Aufnahme-Einstellungen

I) Aufnahme-Lautstärke

Die Aufnahme-Lautstärke kann über die Tasten REC LEVEL+/- (40) eingestellt werden, um Verzerrungen zu vermeiden, sobald die Quelllautstärke zu hoch ist.

II) Pause zwischen den Liedern

Sie können während der Aufnahme zwischen die Lieder automatisch oder manuell eine Pause einlegen:-

A) Auto-Modus

Drücken Sie auf die Taste "Auto/Manual" (43). Sobald das Gerät zur Wiedergabe bereit ist, wird auf dem LCD-Display (3) -20 db, -30 db, -40 db angezeigt. Danach erscheint das Symbol "AUTO TRACK" auf dem LCD-Display

Wenn die Lautstärke der Aufnahme auf unter -20 / -30 / -40 dB (Signalaufzeichnung) gefallen ist, wird das aktuelle Lied beendet und ein neues Lied erzeugt sowie automatisch mit der Aufnahme fortgefahren.

Deshalb sollten Sie bei Musikquellen mit einem klaren Klang eine niedrigere Lautstärke einstellen, wie z. B. bei USB, und bei Musikquellen mit einem höheren Geräuschpegel eine höhere Lautstärke wie z. B. bei Schallplatten: -

“ – 20db oder –30db ” – für die Aufnahme von USB oder Aux-in mit digitaler Musikquelle

“ – 30db oder –40db ” – für die Aufnahme von Kassetten oder Schallplatten

“ ----- ” – Auto-Modus aus

Hinweis:-

Das oben Erwähnte ist nur eine Empfehlung. Die tatsächliche Leistung hängt von den verschiedenen Musikquellen ab. Wenn die Cut-Off-Zeit für bestimmte Musikdateien immer falsch eingeschätzt wird, dann verwenden Sie den **manuellen Modus**.

B) Manueller Modus

Immer wenn Sie auf die “ track separate **TS** ” Taste (43) drücken, erzeugt das System ein neues Lied und fährt mit der Aufnahme fort. Das Wort “ busy ” erscheint kurz auf dem LCD-Display (3), was bedeutet, dass das Gerät erfolgreich ein neues Lied erzeugt.

III) Eine CD-R(W)-Disc beenden

Sie müssen die CD-R(W)-Disc vor dem Abspielen auf einem anderen Audio-CD-Player in eine Standard-CD umwandeln. Dieser Prozess wird als “abschließender” Prozess bezeichnet. Dabei wird gleichzeitig ein Inhaltsverzeichnis (TOC) auf die CD geschrieben:

- 1 · Wählen Sie die Funktion “CD-Modus” aus und legen Sie die CD-R(W)-Disc ein, die Sie abschließen möchten.
- 2 · Drücken Sie während des Modus “CD Anhalten” auf die Taste “Abschließen” (43). “ Fin-d ” erscheint auf dem LCD-Display (3). (Drücken Sie bei Bedarf auf die Taste “ CD stop ■ ” (11/38), um den Modus “Abschließen” abzubrechen)
- 3 · Drücken Sie auf die Taste “ Play/Pause ►|| ” (13/36), um den Modus “Abschließen” zu starten. Auf dem LCD-Display (3) wird während des Vorgangs “busy” angezeigt.
- 4 · Nach Abschluss des Vorgangs wird das CD-Fach automatisch geöffnet. Auf dem LCD-Display (3) erscheint die Anzeige “ NO TOC ”

Bemerkung:-

- Die Zeit zum Abschließen hängt vom aufgenommenen Inhalt ab und kann in einigen Fällen bis zu 15 Minuten dauern.
- Während des Modus “Abschließen” funktioniert keine andere Taste.
- Schalten Sie während des Modus “Abschließen” niemals den Strom aus oder ziehen das Netzkabel aus der Steckdose.
- Nach dem Abschluss kann die CD-R-Disc nicht noch einmal aufgenommen werden.
- Auch wenn abgeschlossene CD-R-Discs auf herkömmlichen CD-Playern abgespielt werden können, denken Sie daran, dass abgeschlossene CD-RW-Discs nicht auf herkömmlichen CD-Playern abgespielt werden können.
- **Dies ist auf die vielfältige Kompatibilität der CD-R- oder CD-RW-Discs, die auf dem Markt erhältlich sind, zurückzuführen. Bitte verwenden Sie eine andere Marke, wenn keine Aufnahme möglich ist oder die Aufnahme nicht zu Ihrer Zufriedenheit ist. Hierbei handelt es sich jedoch um keine Fehlfunktion des Systems.**

IV) CD-RW-Discs löschen oder den “Abschließen”-Vorgang rückgängig machen

Es ist möglich, den letzten aufgenommenen Titel oder eine vollständig aufgenommene CD zu löschen.

Wenn Sie den letzten Titel einer abgeschlossenen CD-RW löschen möchten, müssen Sie zunächst den “Abschluss”-Vorgang einer CD-RW rückgängig machen.

A) Den “Abschluss”-Vorgang einer CD-RW rückgängig machen

1. Gehen Sie in den “CD-Funktionsmodus” und legen Sie die CD-RW-Disc ein, bei der Sie den “Abschluss”-Vorgang rückgängig machen möchten.
2. Drücken Sie im Modus “CD Stop” auf die Taste “ Erase ” (43). Auf dem Display wird “un Fin-d” angezeigt. Drücken Sie dann auf die Taste “ CD Play/Pause ►|| ” (13/37), um den Löschvorgang zu starten. Danach erscheint “ busy ” auf dem LCD-Display (3).
3. Nach Rückgängigmachung des “Abschluss”-Vorgangs zeigt die Anzeige die Gesamtanzahl der Titel-Nr. und Gesamtspielzeit der CD sowie “NO TOC” an.

B) Einen Titel löschen

4. Gehen Sie in den “CD-Funktionsmodus” und legen Sie die gelöschte CD-RW-Disc ein, von der Sie einen Titel löschen möchten.
5. Drücken Sie auf die Taste “ Erase ” (43) im Modus “CD Stop”. “Er” sowie die letzte Titel-Nr. erscheinen auf dem LCD-Display (3)
6. Drücken Sie auf die Taste “ CD Play/Pause ►|| ” (13/36), um das Lied zu löschen. Es erscheint “ busy ” auf der LCD-Anzeige (3) .
7. Nach Beendigung des Löschvorgangs zeigt die Anzeige die Gesamtanzahl der Titel-Nr. und Gesamtspielzeit der CD sowie “ NO TOC ” an.
8. Wiederholen Sie Schritte 5 und 7, um mit dem Löschvorgang fortzufahren.

C) Alle Lieder löschen

1. Gehen Sie in den "CD-Funktionsmodus" und legen Sie die CD-RW-Disc ein, von der Sie den letzten Titel löschen möchten.
2. Drücken Sie auf die Taste " Erase " (43) im Modus "CD Stop". "Er all" sowie die letzte Titel-Nr. erscheinen auf dem LCD-Display (3)
3. Drücken Sie auf die Taste " CD Play/Pause ►|| " (13/36), um den Löschvorgang zu starten. Während des Löschvorgangs erscheint "busy"
4. Auf dem LCD-Display (3) erscheint " 0000000 ", um zu bestätigen, dass der Löschvorgang abgeschlossen ist.

Bemerkung:

- Dieser Vorgang kann nicht rückgängig gemacht werden.
- Die von einem anderen System kopierte CD-RW-Disc kann nicht Schritt-für-Schritt gelöscht werden. Es ist jedoch möglich, die gesamte Disc zu löschen.

Wiedergabe eines MP3-Liedes über USB-Speichermedium

Anschluss

Das System ist in der Lage, alle mit einem USB-Anschluss-Port (21) im Speichermedium gespeicherten MP3-Dateien zu dekodieren und wiederzugeben.

1. Setzen Sie das System zunächst in den "Standby-Modus" oder eine andere Funktion außer "USB-Modus".
2. Stecken Sie den USB-Stick mit der Vorderseite nach oben in das Gerät und stellen Sie sicher, dass er vollständig hineingesteckt ist, oder legen Sie die Speicherkarte in Pfeilrichtung wie auf dem Etikett auf der Unterseite des Speicherkartensteckplatzes angezeigt ein. Stecken Sie sie gerade hinein, ohne sie zu biegen.
- **Wenn Sie den USB-Stick verkehrt herum einführen, kann das Audio-System beschädigt werden. Überprüfen Sie, dass Sie den Stick richtig herum einführen.**
3. Drücken Sie auf die Funktionstaste (5/45) und wählen Sie "  " USB-Modus aus.
4. Nach Anschluss beginnt das System automatisch, das Speichermedium zu lesen. Auf dem LCD-Display (3) wird die Gesamtzahl der MP3-Dateien angezeigt.
- **Modus "Wiedergabe / Pause" ►||**
1. Zum Unterbrechen drücken Sie ein Mal auf die Taste " Play/Pause ►|| " (44). Die Spielzeit wird auf dem LCD-Display (3) angehalten und blinkt. Drücken Sie nochmals darauf, um mit der Wiedergabe fortzufahren.
- **Modus "Anhalten" ■**
1. Drücken Sie während des Wiedergabe- oder Pausenmodus auf die USB-Anhaltetaste ■ (44) und das System geht in den Anhaltmodus.
- **Modus "Überspringen" (vorwärts ►►| / rückwärts |◄◄)**
1. Wenn im Modus Wiedergabe oder Pause die Taste " Skip up ►►| " (16/44) gedrückt wird, geht das Gerät zum nächsten Lied über, zeigt die Lied-Nr. an und bleibt dann im Modus Wiedergabe oder Pause.
2. Wenn im Modus Wiedergabe oder Pause die Taste " USB Skip down |◄◄ " (16/44) gedrückt wird, geht es zum vorherigen Titel zurück und in den Wiedergabemodus über.

Bemerkung

- Das System kann die Datei unter MP3-Format nur über den USB-Port erkennen und lesen.
- **Wenn Sie das System über die USB-Buchse an den MP3-Player anschließen, ist die Wiedergabe über die USB-Buchse bei einigen MP3-Playern aufgrund unterschiedlicher MP3-Codierungsformate nicht möglich. Hierbei handelt es sich jedoch um keine Fehlfunktion des Systems.**
- **Der USB-Port unterstützt keine Verbindung mit einem USB-Verlängerungskabel und ist nicht für die direkte Kommunikation mit dem Computer ausgelegt.**

MP3-Liedformat-Anforderungen:

- MP3-Bitrate: 32 kbps~256 kbps.
- Die Performance der Wiedergabe von MP3-Dateien hängt von der Disc-Aufnahmequalität und Aufnahmemethode ab.

● **Wiedergabemodus**

Drücken Sie während der Wiedergabe auf die Wiedergabe-Taste (44), um "Wiederholen" und "Zufallsfunktion" auszuwählen. Es können ein einzelner Titel oder alle Titel im Differenz-Modus wie folgt wiedergegeben werden:-

(1) 1 Lied wiederholen → (2) Alle Lieder wiederholen → (3) Ordner wiederholen → (4) Wiederholen nach dem Zufallsprinzip → (5) Ausgeschalteter Modus



Anzeige

<u>Modus "Abspielen"</u>	<u>auf dem LCD-Display</u>
1 Titel wiederholen	↺
Alle wiederholen	↻
Ordner wiederholen	↺ ORDNER
Nach dem Zufallsprinzip	RAN
Modus "Ausgeschaltet"	-----

● Wiedergabe wiederholen

Mit dieser Funktion können Sie die gewünschten Titel oder den gewünschten Ordner wiederholt abspielen.

● Wiedergabe nach dem Zufallsprinzip

Mit dieser Funktion können Sie alle Titel in zufälliger Reihenfolge hören

USB-Programmierung

Für die MP3-Wiedergabe können bis zu 30 Lieder programmiert werden. Stellen Sie sicher, dass Sie vor Verwendung auf die Taste "USB stop ■" (44) drücken

1. In den USB-Modus setzen und die Wiedergabe stoppen.
2. Wenn Sie auf die Taste "mem/clk-adj" (44) drücken, erscheint die Anzeige "MEM" auf dem LCD-Display (3). Zudem wird die Programm-Nr. P-01 angezeigt.
3. Wählen Sie das gewünschte Lied, indem Sie auf die Tasten "skip up▶▶" oder "down◀◀" (16/44) drücken.
4. Drücken Sie auf die Taste "mem/clk-adj" (44), um das Lied im Speicher abzuspeichern.
5. Wiederholen Sie Schritte 3 und 4, um bei Bedarf zusätzliche Lieder im Programmablauf zu speichern.
6. Sobald alle gewünschten Lieder programmiert wurden, drücken Sie auf die Taste "▶||" (44), um die Disc in der entsprechenden Reihenfolge wiederzugeben.
7. Drücken Sie auf "stop ■" (44), um die Programmwiedergabe zu stoppen.

- Drücken Sie auf "stop ■" (44) im USB-Anhaltemodus, um den gesamten programmierten Speicher zu stornieren.
- Drücken Sie auf die Taste "folder / pre-up" (44), um das erste Lied direkt aus dem nächsten Ordner zu wählen und somit die Liederauswahl zu beschleunigen.
- Die Programmierung wird automatisch angehalten, wenn nach dem Drücken auf die Taste "mem/clk-adj" (44) innerhalb eines Zeitraums von ca. 10 Sekunden keine Taste mehr gedrückt wurde.

Eine Kassette anhören

Allgemeine Bedienung

Drücken Sie auf die Funktionstaste (26), um den Modus "Kassette" auszuwählen. Auf dem LCD-Display (3) wird "TAPE" angezeigt

Wiedergabe der Kassette:	Das System startet die Wiedergabe automatisch nach dem Einlegen der Kassette
Anhalten und Auswerfen:	Drücken Sie die Taste "Tape forward / Eject" vollständig nach unten und die Kassette wird ausgeworfen. Die Taste "Tape forward / Eject" ist ganz nach unten gedrückt.
Schnell vorwärts	Drücken Sie die Taste "Tape forward / Eject" während der Wiedergabe halb nach unten und die Kassette läuft schnell vorwärts. Die Taste "Tape forward / Eject" ist halb nach unten gedrückt.

Drücken Sie nochmals leicht auf die Taste "Tape forward / Eject", um die Wiedergabe ganz normal wieder aufzunehmen. Die Taste "Tape forward / Eject" verbleibt ganz oben.

Bemerkung

- Achten Sie darauf, dass die Kassette richtig herum in das Gerät eingelegt wird.
- Beim schnellen Vorwärtslauf sind Geräusche zu hören und das Gerät kann keine normale Funktion ausführen.
- Es wird empfohlen, die Kassette immer aus dem System zu nehmen, wenn Sie sie nicht mehr anhören.

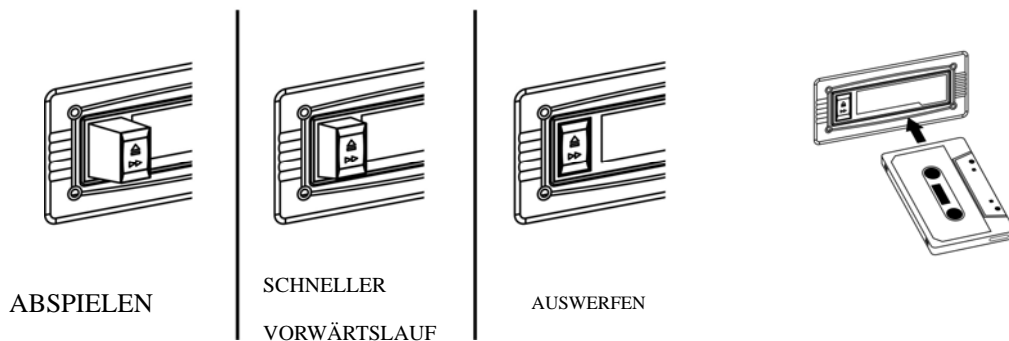

Schallplatten-Betrieb

- Entfernen Sie den Schutz der Abtastnadel.
 - Stellen Sie sicher, dass der Tonarm vor dem Betrieb von der Tonarmstütze genommen und nach dem Betrieb dort wieder abgelegt wird.
1. Stellen Sie die Funktionstaste (5/45) auf die " Source "-Position. Auf dem LCD-Display (3) wird " PHONO " angezeigt
 2. Stellen Sie den Drehgeschwindigkeitsregler (29) je nach abzuspielender Schallplatte auf die richtige Position.
 3. Legen Sie die Schallplatte auf den Plattenteller (bei Bedarf mit Spindeladapter).
 4. Stellen Sie den Lifthebel (30) auf die obere Position.
 5. Heben Sie den Tonarm von der Stütze und bewegen Sie ihn langsam zur Schallplatte hin. Der Plattenteller beginnt sich zu drehen. Positionieren Sie den Tonarm an die gewünschte Position.
 6. Bewegen Sie den Lifthebel nach unten (30). Der Tonarm rastet langsam auf der Schallplatte und startet die Wiedergabe.
 7. Am Ende der Schallplatte geht der Tonarm automatisch auf die Stütze zurück.
 8. Um die Schallplatte automatisch anzuhalten, heben Sie den Tonarm an und bewegen Sie ihn auf die Stütze.

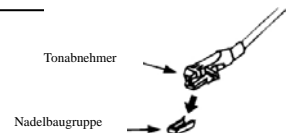

● Unterbrechung der Wiedergabe

Wenn Sie den Liftarm (30) in die obere Position stellen, wird der Tonarm angehoben und die Wiedergabe vorübergehend angehalten.

Bemerkung:

- Aufgrund des mechanischen Designs des Auto-Return-Systems wird der Reset-Punkt nach dem Transport beeinflusst. Der Tonarm geht automatisch auf die Stütze zurück, wenn der Tonarm das erste Mal auf die Schallplatte gelegt wird, was keine Fehlfunktion ist.
- Aufgrund der unterschiedlichen Länge der Schallplatte kann es sein, dass der Tonarm nach der Wiedergabe der Platte nicht automatisch wieder zur Stütze zurückgeht. Bitte drücken Sie auf die Auswurf Taste. Der Tonarm geht dann auf die Stütze zurück.
- Nutzer sollten nicht auf ein Magnetbandsystem wechseln, da das Gerät sonst nicht mehr an ein Aux-In-Musikgerät angeschlossen werden kann.

Anpassungen

Antiskating-Kontrolle

- Die Antiskating-Kontrolle (28) macht die Abtastnadel stabiler. Setzen Sie sie einfach an der gewünschten Position ab.

Ausrichtung der Tonarm-Halteposition

- Die Position des Tonarms, der nach vollständiger Wiedergabe zur Stütze zurückgeht, kann mit der Ausrichtungsschraube (26) wie folgt eingestellt werden:-
- Nehmen Sie vor Ausrichtung den Gummischutz ab:-

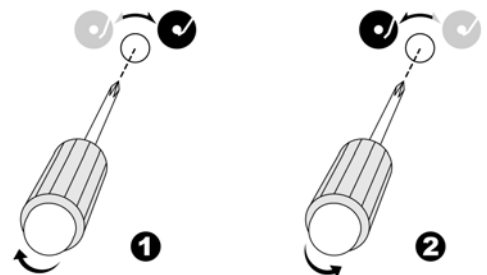

A) Wenn das System die Wiedergabe nicht beendet und früher zur Stütze zurückgeht

1) Drehen Sie mit Hilfe eines Kreuzschraubendrehers die Ausrichtungsschraube (26) im Loch im Uhrzeigersinn. Nun geht die Stopp- und Auswurfposition des Tonarms weiter zum Zentrum der Schallplatte hin, bevor die Wiedergabe gestoppt wird.

B) Wenn das System nach der Wiedergabe nicht automatisch zur Stütze zurückgeht

2) Drehen Sie mithilfe eines Kreuzschraubendrehers die Ausrichtungsschraube (26) im Loch gegen den Uhrzeigersinn. Nun entfernt sich die Stopp- und Auswurfposition des Tonarms weiter vom Zentrum der Schallplatte weg, bevor die Wiedergabe gestoppt wird.

Bemerkung:-

- Die Halteposition hängt vom jeweiligen Kunden selbst ab. Wählen Sie bitte die am besten geeignete Position auf der Grundlage Ihrer eigenen Plattensammlung. Die werksseitige Einstellung erfolgt auf der Grundlage der häufigsten Vorlage.
- Bitte überprüfen Sie während der Anpassung von Zeit zu Zeit die Stopp-Position und vermeiden Sie, die Schraube innen zu sehr anzuziehen.

Line-Out-Anschluss

Sie können das System an Ihre Hi-Fi-Anlage anschließen, indem Sie mit dem RCA-Kabel (nicht im Lieferumfang enthalten) die Line-Out-Buchse (32) an die AUX-Input-Buchse anschließen.

Bemerkung: Aufgrund der ErP-II-Anforderung und aufgrund von Umweltschutzgründen schaltet sich das Gerät automatisch in den Standby-Modus, wenn 15 Minuten lang keine Musik gespielt wurde.

Fernbedienungssender

Batterieinstallation (Batterie nicht im Lieferumfang enthalten)

Zum Betrieb des Infrarot-Senders werden 2 x AAA-Batterien benötigt

Tastenbeschreibung

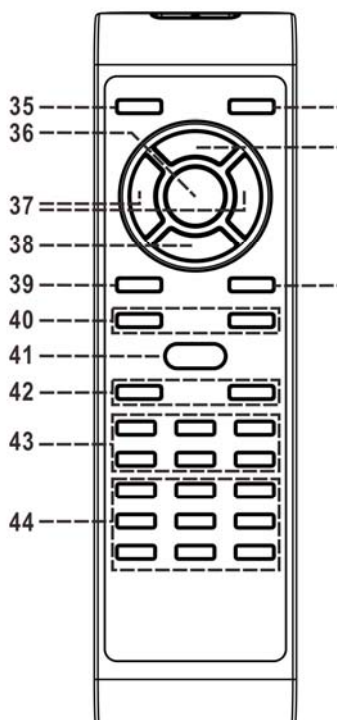
35) Taste Standby/ An	Betrieb des Gerätes: 8 "Standby"- oder "An"-Modus	
36) Abspielen/Pause ▶	Drücken Sie im CD-Modus einmal, um die Wiedergabe zu starten. Drücken Sie nochmals darauf, um in den Pausenmodus zu gelangen	
37) Vorwärts springen ▶▶ / rückwärts springen ◀◀	Drücken Sie auf diese Taste, um das vorherige / nächste Lied im CD-Modus auszuwählen	
38) Stopp ■	Drücken Sie im CD-Modus darauf, um die Wiedergabe anzuhalten.	
39) Display	Drücken Sie darauf, um verschiedene Informationen anzuzeigen	
40) Rec Level+/-	Drücken Sie darauf, um CD-R-Aufnahmelautstärke einzustellen	
41) Preset EQ	Drücken Sie darauf, um verschiedene EQ-Modi auszuwählen	
42) Volume +/-	Drücken Sie darauf, um die Lautstärke einzustellen	
43) Taste CD-R-Betrieb	Drücken Sie darauf, um CD-R-Funktion zu bedienen, wie Aufnahme, TS...etc	
44) Taste USB/Tuner Betrieb	Drücken Sie auf diese Taste, um die Funktion USB/Tuner wie Programm/Wiedergabe/nächste Voreinstellung...etc zu wählen	
45) Funktionstaste	Drücken Sie darauf, um den Funktionsmodus zu ändern wie Tuner, CD, USB...etc	
46) Program	Drücken Sie im CD-Modus darauf, um die Programmfunktion zu aktivieren	
47) Taste "Wiederholen"	Drücken Sie auf diese Taste, um die Aufnahmefunktion der CD-R zu aktivieren	